

**BOSCH**

Életre tervezve

## Vezérlőegység-diagnosztika

### Járműspecifikus adapterkábelek

A járműspecifikus adapterek valamelyik UNI-kábelen keresztül csatlakoznak a műszerhez.

csatlakozási séma

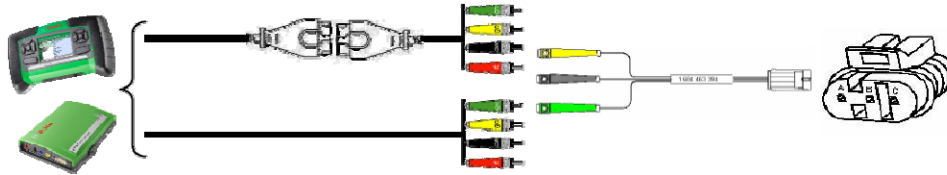

Megnevezés

Rendelési szám

Nettó ár (Ft)

Megnevezés

Rendelési szám

Nettó ár (Ft)



Opel adapter 1 684 463 464 38 100

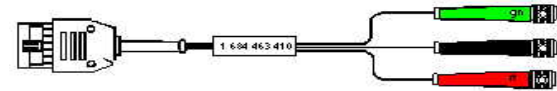

Opel, Vauxhall Multec adapter 1 684 463 410 21 700

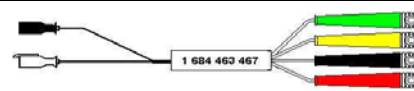

VW/Audi adapter 1 684 463 467 64 900

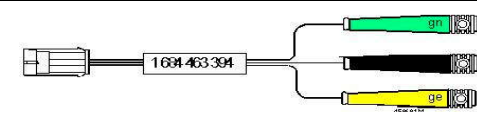

Fiat-csoport adapter 1 684 463 394 12 400

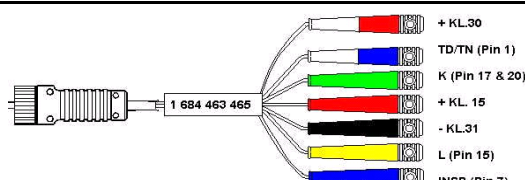

Bertone/BMW adapter 1 684 463 465 67 900

- + KL 30
- TD/TN (Pin 1)
- K (Pin 17 & 20)
- + KL 15
- KL 31
- L (Pin 15)
- INSP (Pin 7)

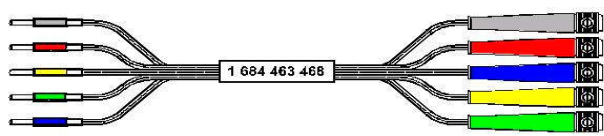

Renault adapter 1 684 463 468 24 600

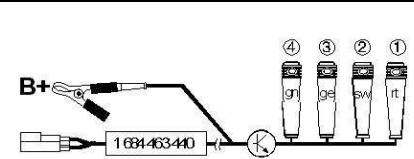

Ford adapter 1 684 463 440 54 400

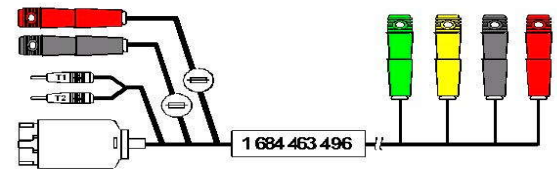

Ford adapter 1 684 463 496 87 200  
(a 16-pólusú OBD csatlakozó, ABS rendszerek ill. 2-pólusú Ford csatlakozóhoz)

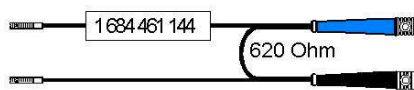

Hyundai/Mitsubishi adapter 1 684 461 144 10 000



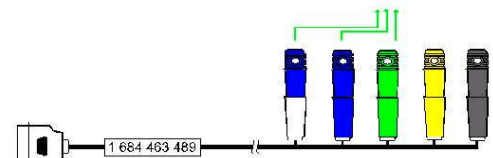

620 Ohm

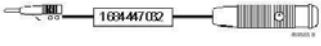
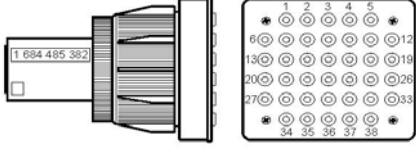
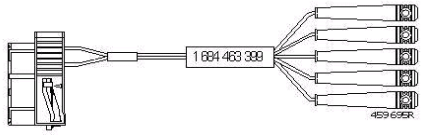

Daewoo adapter 1 684 463 489 24 100

## Vezérlőegység-diagnosztika

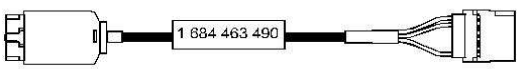
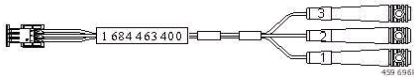
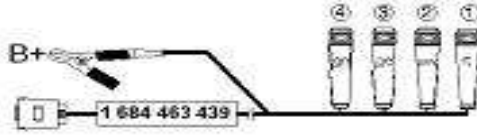
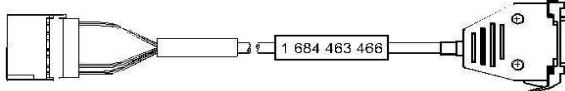
### Járműspecifikus adapterkábelek

Megnevezés	Rendelési szám	Nettó ár (Ft)	Megnevezés	Rendelési szám	Nettó ár (Ft)
Mercedes-Benz adaptervezeték (3 db szükséges)	1 684 447 032	3 100			
MB 38-pólusú adapter	1 684 485 382	91 300			
Adapterkábel PSA, Fiat, Lancia, (10 részes) a motorvezérléshez	1 684 463 399	44 000			
Adapterkábel PSA (2 pólusú)	1 684 460 181	18 800			
Adaptervezeték PSA (+/- csipesz)	1 684 460 182	25 400			
Nissan adapter (a CARB-csatlakozóról 14-pólusú csatlakozóra alakít, csak az 1 684 463 466-tal együtt)	1 684 463 490	72 600			
Adaptorkábel PSA, Fiat, Lancia, (3 pólusú) (1 684 463 399 szükséges pl. az ABS-hez)	1 684 463 400	30 600			
Rover adapterkábel	1 684 463 439	51 500			
Nissan/Ford 14-pólusú adapterkábel (KTS520/550/650-hez)	1 684 463 466	93 100			
Nissan/Ford 14-pólusú adapterkábel (KTS200/530/540/570/670-hez)	1 684 463 651	90 000			

## Vezérlőegység-diagnosztika

### Járműspecifikus adapterkábelek

Megnevezés      Rendelési szám      Nettó ár (Ft)

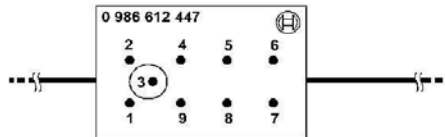

Adapterkábel a PSG-5 szivattyú-vezérlőegység diagnosztikához

0 986 612 447      64 590

Megnevezés      Rendelési szám      Nettó ár (Ft)

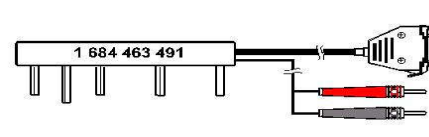

Adapterkábel a PSG-5 szivattyú-vezérlőegység felszabadításához (Ford)

1 684 463 491      61 500

*Ez a művelet csak a feljogosított BDC-szervizek szoftverében aktív!*

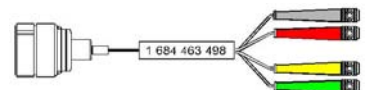

MAN 37-pólusú adapter (EDC, MS 5)

1 684 463 498      34 600



Tgk. - Szgk. Carb adapter (a KTS520/550/650 műszerek 1 684 465 487 / 1 684 465 506 / 1 684 465 522 kábeléhez)

1 684 463 650      25 400



MAN 12-pólusú adapter (EDC, MS 6.1, MS 6.4, CR, EDC7C)

1 684 463 499      25 900

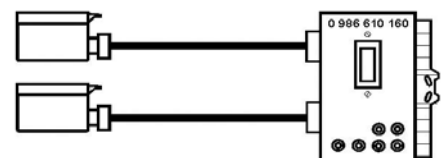

DNOX2-rendszer diagnosztikai adapter; Volvo, Iveco, Renault, Sisu

0 986 610 160      416 295



DNOX1-rendszer diagnosztikai adapter; Nissan, Volvo, Iveco, MAN, DAF

0 986 610 170      282 045



DNOX1-rendszer diagnosztikai adapter; Scania

0 986 610 173

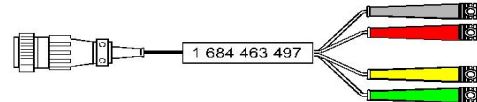





Scania Serie4 adapter

1 684 463 497      22 900

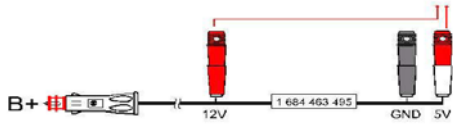
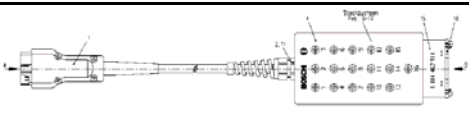
## Vezérlőegység-diagnosztika

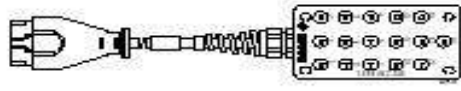
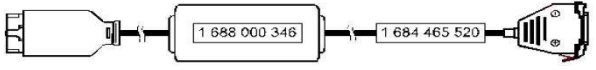
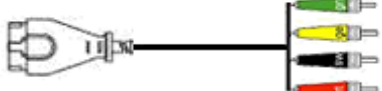
### Adapterkábelek

Megnevezés	Rendelési szám	Nettó ár (Ft)	Megnevezés	Rendelési szám	Nettó ár (Ft)
 <p>A KTS feszültségellátó kábele pl. a Rover vagy Daewoo vizsgálatokor</p>	1 684 460 231	17 700	 <p>Tápkábel a 12V-os ill. az 5V-os diagnosztikájú rendszerekhez</p>	1 684 463 495	20 000
 <p>OBD-box, 16-pólusú CARB-csatlakozóval, dobozzal a 16 vezeték kivezetéséhez banánhüvellyel és 16-pólusú OBD-aljzattal</p>	1 684 462 514	115 900	 <p>Tápkábel a szivargyújtóról, szivargyújtó-banánhüvely csatlakozókkal (az 1 687 460 231 is szükséges)</p>	1 684 460 202	20 600
 <p>OBD-box</p>	1 684 462 346	126 400	 <p>ISO - CAN adapter-kábel (3m hosszú)</p>	1 684 465 522	160 200
 <p>UNI-4 adapterkábel a KTS OBD-kábeléhez</p>	1 684 463 539	23 500	<p>UBox02 OBD-váltóadapter (nem szabványos CAN érintkező beállításához)</p>	1 688 000 353	94 200
<p>KTS kábelkészlet</p> <p>tartalma: hosszabítóvezeték BMW-, Ford-EEC4-, MB-, Opel-, Opel/Vauxhall/Multec-, VW/Audi-adapter</p>	1 687 001 575	263 100	 <p>ISO-CAN adapterkábel UBox02-vel</p>	1 684 465 588	181 000
<p>KTS kábelkészlet</p> <p>tartalma: Fiat-, MB-, Peugeot-, PSA 10-pólusú és 3-pólusú, Renault-adapter</p>	1 687 011 361	184 700	<p>KTS kábelkészlet</p> <p>tartalma: Fiat-, Ford-, MB-, Opel/Vauxhall/Multec-, PSA 10-pólusú és 3-pólusú, Renault-adapter</p>	1 687 011 362	229 200
<p>KTS kábelkészlet</p> <p>tartalma: BMW-, Ford, MB-, Opel-, Opel/Vauwhall/Multek-, VW/Audi-, MB Sprinter/Atego/Actros/ VW LT 14 pólusú-adapter, az 1 687 011 314 készlet</p>	1 687 001 855	239 700	<p>Uni vizsgálóvezeték-készlet (AU is)</p> <p>11-részes készlet, adaptervezetékek lapos- ill. kerek érintkezővel, vizsgálatú</p>	1 687 011 314	19 500
<p>KTS kábelkészlet</p> <p>tartalma: mint az 1 687 001 855, plusz az 1 684 463 539 UNI-4 adapterkábel</p>	1 687 001 875	252 600			









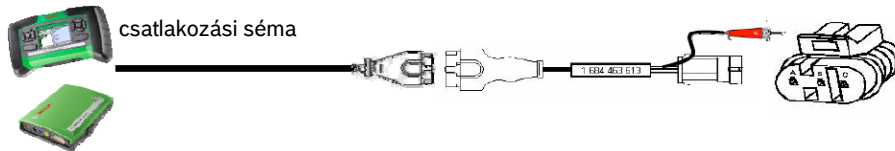

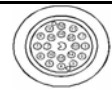
## Vezérlőegység-diagnosztika

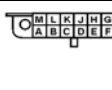
### Járműspecifikus adapterkábelek

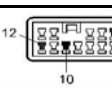
### Easy-Connect

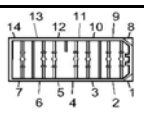
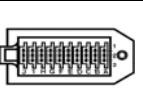
▶ Az adapterek a KTS készülék OBD-kábelén keresztül csatlakoznak a műszerhez.  
 Az adaptereket az UBOX2-vel és az IBOX1-gyel szerelt műszerek kezelik. Ezek a KTS200/530/540/570/670.  
 A KTS520/550/650 bővítés után tudja ezeket a kábeleket kezelni.

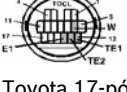
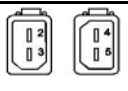

Megnevezés	Rendelési szám	Nettó ár (Ft)	Megnevezés	Rendelési szám	Nettó ár (Ft)
 BMW 20-pólusú adapter (Easy Connect)	1 684 463 631	21 700	 Citroen 2-pólusú adapter (PSA2) (Easy Connect)	1 684 463 612	20 000
 Daewoo / GM / Holden 12-pólusú adapter (Easy Connect)	1 684 463 632	23 500	 Fiat csoport 3-pólusú adapter (Easy Connect)	1 684 463 613	17 700
 Hyundai/Mitsubishi 12-pólusú adapter (Easy Connect)	1 684 463 638	24 100	 KIA 20-pólusú adapter (Easy Connect)	1 684 463 636	20 600
 Nissan 14-pólusú adapter (Easy Connect)	1 684 463 639	18 800	 Citroen/Peugeot 30-pólusú adapter (PSA 30) (Easy Connect)	1 684 465 583	20 600
 Toyota 16-pólusú adapter, az 1-es és 9-es érintkező nélkül, a TOYOTA AVENSIS (motorkód 4AFE, 81KW) 1997-2000 típusúhoz (Easy Connect)	1 684 463 686	29 900	 Toyota 17-pólusú adapter (Easy Connect)	1 684 463 642	20 000
 VW / Audi adapter (Easy Connect)	1 684 463 611	26 400	 Toyota 23-pólusú adapter (Easy Connect)	1 684 463 643	21 700
			 MB Sprinter, Atego és Actros, VW LT '97-től adapter, a 14 pólusú AMP csatlakozóra	1 684 463 594	36 400

## Vezérlőegység-diagnosztika

### Járműspecifikus adapterkábelek

### Easy-Connect

▶ Az adapterek a KTS készülék OBD-kábelén keresztül csatlakoznak a műszerhez.  
 Az adaptereket az UBOX2-vel és az IBOX1-gyel szerelt műszerek kezelik. Ezek a KTS200/530/540/570/670.  
 A KTS520/550/650 bővítés után tudja ezeket a kábeleket kezelni.

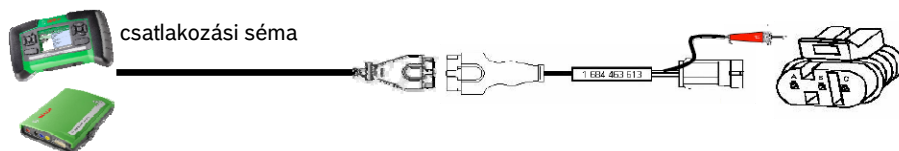

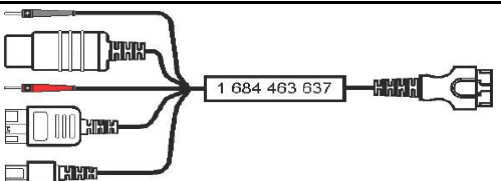
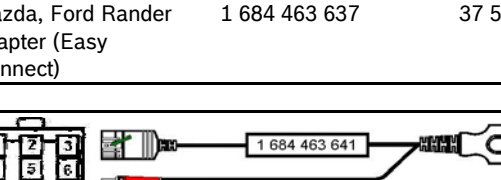
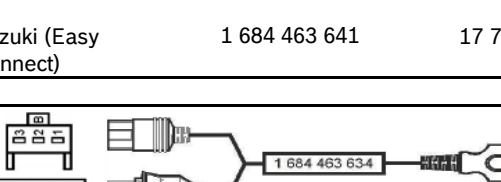
Megnevezés	Rendelési szám	Nettó ár (Ft)	Megnevezés	Rendelési szám	Nettó ár (Ft)
 Mazda, Ford Rander adapter (Easy Connect)	1 684 463 637	37 500	OBD adapterkábel a KTS200-hoz (Mitsubishi/Proton)	1 684 463 741	38 000
 Suzuki (Easy Connect)	1 684 463 641	17 700	Renault szgk, 12 pólusú (Easy)	1 684 465 582	18 200
 Honda 3 pólusú, 5 pólusú (Easy Connect)	1 684 463 634	20 600	Renault Premium 12 pólusú (Easy Connect)	1 684 465 581	18 200
KTS ESYConnect Koffer tartalma: BMW 20p, PSA 30p, Fiat csoport 3p, Toyota Avensis (... 686), VW/Audi (... 611), MB 38p (... 382), 3x MB adaptervezeték (... 032), MB Sprinter/Atego/Actros 14p (... 594), 2x 11 részes Uni vizsgálóvezeték-készlet	1 687 011 516	313 500	Scania Serie4 (Easy Connect)	1 684 463 644	32 300
KTS ESYConnect Koffer tartalma: BMW 20p, PSA 30p, Fiat csoport 3p, Renault 12p (... 582), 3x MB adaptervezeték (... 032), PSA 2p (... 181), akku adaptervezeték +/- csipesz (... 182), 2x 11 részes Uni vizsgálóvezeték-készlet	1 687 011 517	163 300			

